



ARIA



Adaptabilidad, confort y elegancia

ARIA

ARIA se caracteriza por su simplicidad y elegancia. Su diseño liviano de impronta nórdica refleja serenidad y sofisticación.





ARIA permite adaptarse a la necesidades del usuario. Sus puestos de trabajo individuales pueden configurarse con cajoneras móviles, con extensiones bajas, permitiendo tener al alcance los elementos de trabajo necesarios.



Los muebles de guardado ARIA acompañan la línea sumando funcionalidad a la misma.

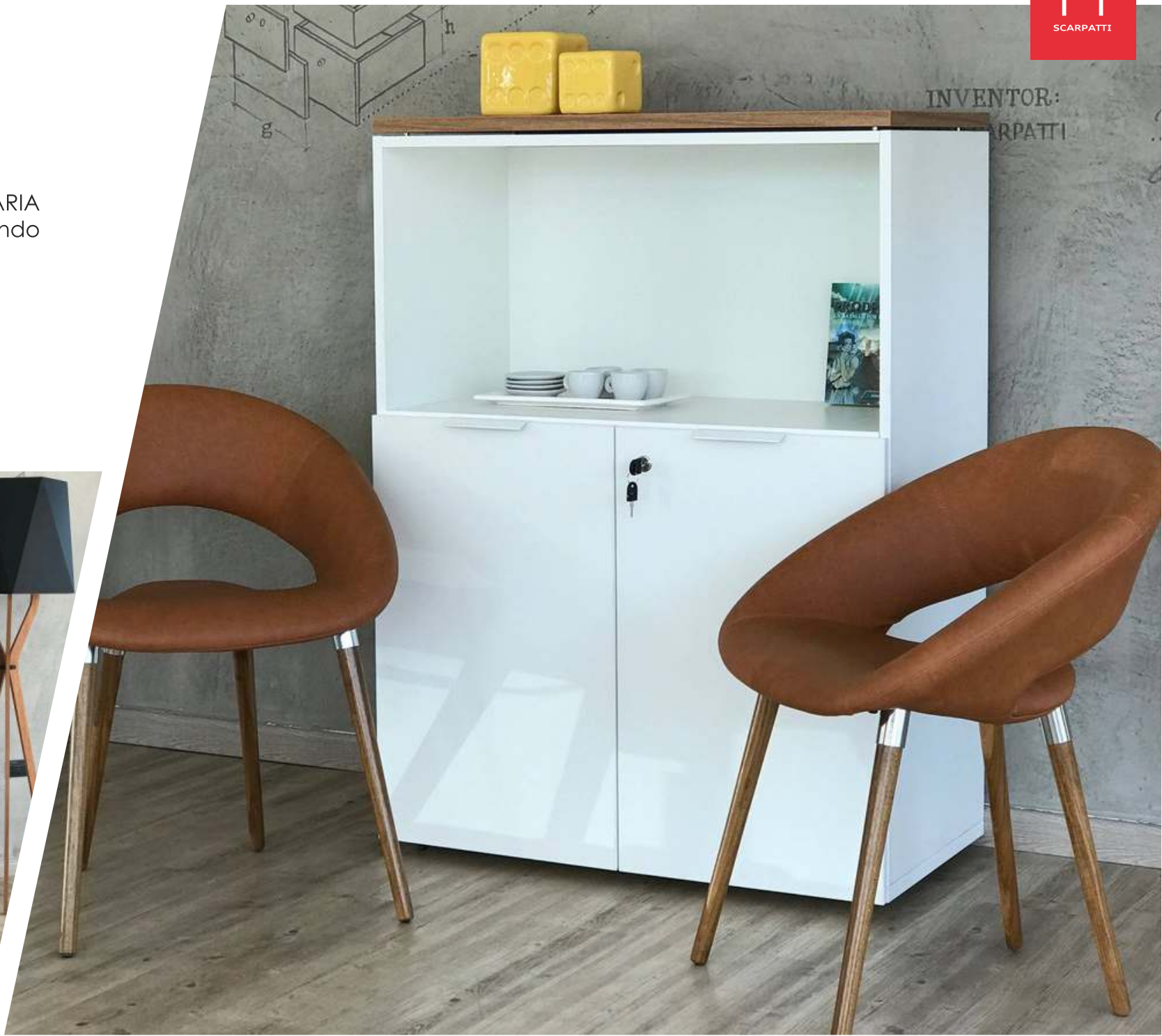

Detalles



Pasacable metálico con tapa abatible



Estructura reforzada con piezas metálicas



Manijas de aluminio anodizado



Separación entre tapa y mueble



Materiales y colores

SUPERFICIES DE TRABAJO Y TAPAS



Laminado Ceibo sobre mdf 25mm



Melamina Gris Ceniza sobre mdf 25mm

MUEBLES DE GUARDADO



Melamina Blanca sobre mdf 25/18mm



Melamina Gris Ceniza sobre mdf 25/18mm

TERMINACIÓN SUPERFICIAL PIEZAS METÁLICAS



Pintura epoxi Blanca

TIRADORES



Aluminio

ARIA

Escritorio

AR1D - AR1I - AR2D - AR2I

Amplia superficie de trabajo que permite organizar el cableado mediante pasacable metálico.



Detalles técnicos

Superficie de trabajo en laminado/melamina sobre mdf 25mm con canto ABS 2mm.

Estructura y patas metálicas, terminación pintura epoxi blanca. Incluye regatones regulables en altura.

Pasacables metálico con tapa rebatible, terminación pintura epoxi blanca.

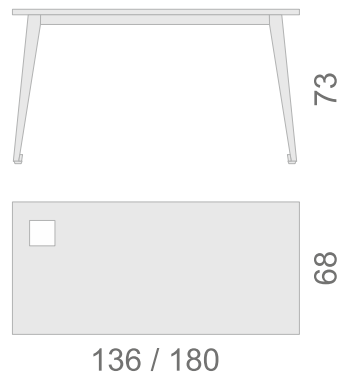

ARIA

Escritorio con extensión baja

AR7D - AR7I - AR8D - AR8I

Superficie de trabajo con extensión en forma de " L" por debajo del escritorio que amplía la superficie de apoyo. Posee amplios cajones y estante, aportando espacio de guardado y estructura a la vez.



Detalles técnicos

Superficie de trabajo y tapa de extensión en laminado/melamina sobre mdf 25mm con canto ABS 2mm.

Estructura y patas metálicas, terminación pintura epoxi blanca. Incluye regatones regulables en altura.

Pasacables metálico con tapa rebatible, terminación pintura epoxi blanca.

Extensión baja con estante regulable y cajones con correderas telescópicas, primer cajón con cerradura. Se vincula a escritorio mediante pieza metálica.

*ancho de mueble completo variable según ubicación
136 / 180

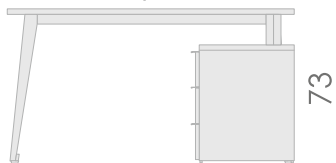

*profundidad de mueble completo variable según ubicación
136 68

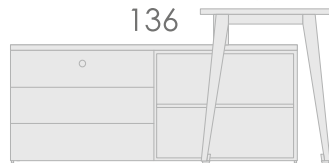

*UBICACION DE EXTENSION BAJA

AR7D - AR7I - AR8D - AR8I



ARIA

Escritorio con extensión baja y armario

AR9D - AR9I - AR10D - AR10I

Superficie de trabajo con extensión en forma de "L" por debajo del escritorio que amplía la superficie de apoyo. Posee amplios cajones y estante, aportando espacio de guardado. Se agrega un módulo con puerta que permite organizar y ocultar el cableado.

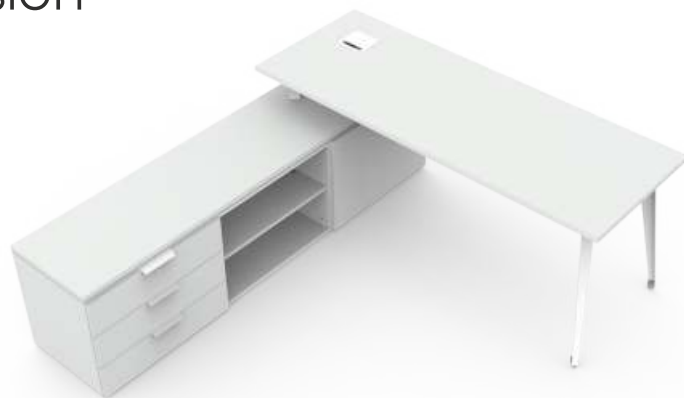

Detalles técnicos

Superficie de trabajo y tapa de extensión en laminado/melamina sobre mdf 25mm con canto ABS 2mm.

Estructura y patas metálicas, terminación pintura epoxi blanca. Incluye regatones regulables en altura.

Pasacables metálico con tapa rebatible, terminación pintura epoxi blanca.

Extensión baja con estante regulable y cajones con correderas telescópicas, primer cajón con cerradura. Se vincula a escritorio mediante pieza metálica.

Armario con puerta para ocultar y organizar el cableado.



*ancho de mueble completo
variable según ubicación
136 / 180



*profundidad de mueble completo
variable según ubicación

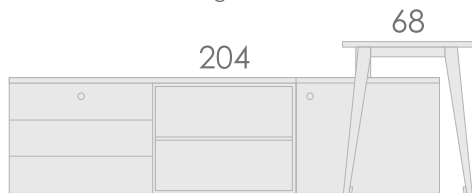

*UBICACION DE EXTENSION BAJA

AR9D - AR9I - AR10D - AR10I

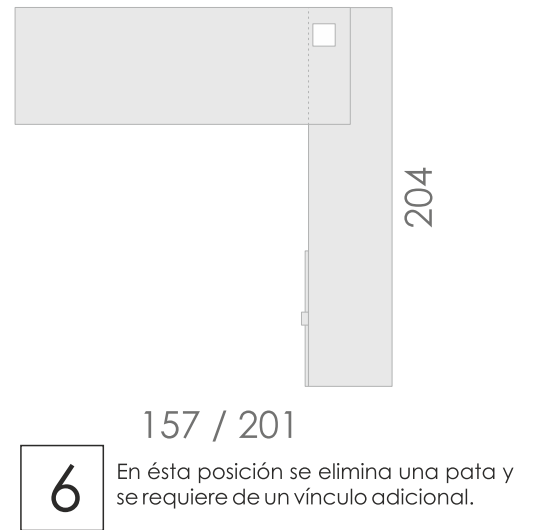
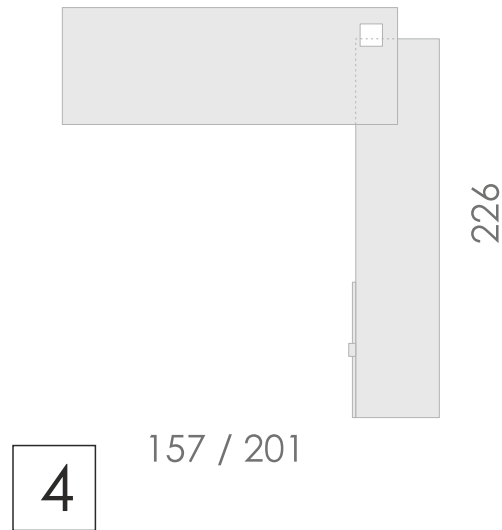
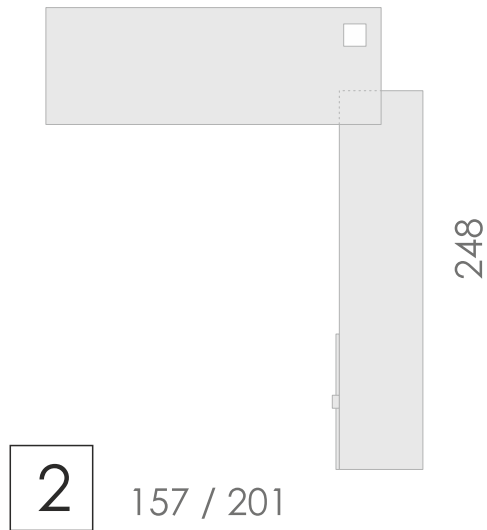
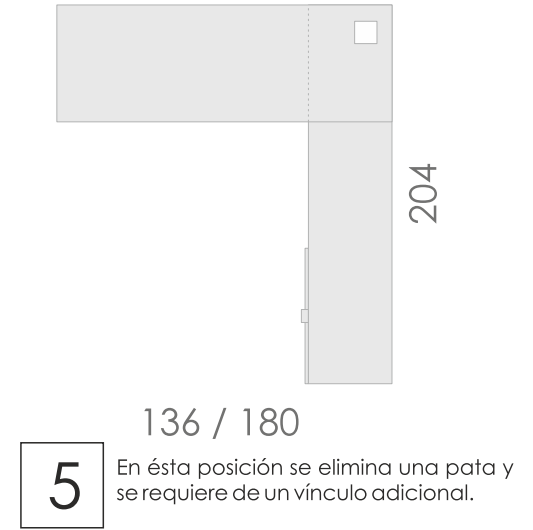
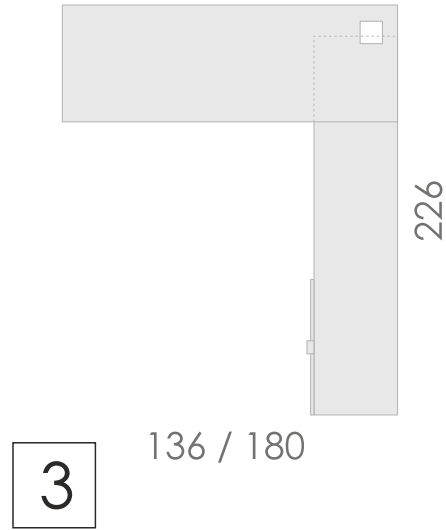
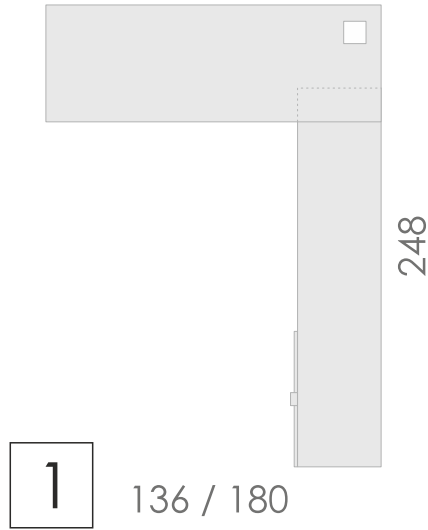

ARIA



Mesa redonda

AR.MR / AR.MRP

Mesa con tapa redonda.
Ideal para pequeñas
reuniones.



Detalles técnicos

Superficie de trabajo en laminado/melamina sobre mdf
25mm con canto ABS 2mm.

Estructura y patas metálicas, terminación pintura epoxi
blanca. Incluye regatones regulables en altura.

Pasacables metálico con tapa abatible, terminación
pintura epoxi blanca.

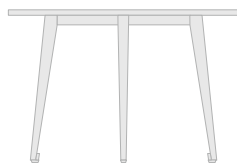

73

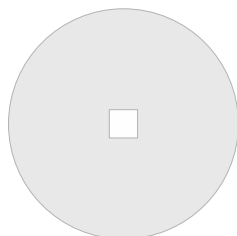

110



ARIA

Mesa de reunión

AR.MRE/ AR.MREP
AR.MREC/ AR.MRECP

Amplia mesa de reuniones para 4 o 6 personas. Incluye pasacable metálico con tapa rebatible del mismo material que la tapa de mesa. Apertura del pasacable en dos sentidos mediante sistema de doble eje, potenciando su funcionalidad. Opcional sin pasacable.



Detalles técnicos

Superficie de trabajo en laminado/melamina sobre mdf 25mm con canto ABS 2mm.

Estructura y patas metálicas, terminación pintura epoxi blanca. Incluye regatones regulables en altura.

Pasacable metálico con apertura en dos sentidos.

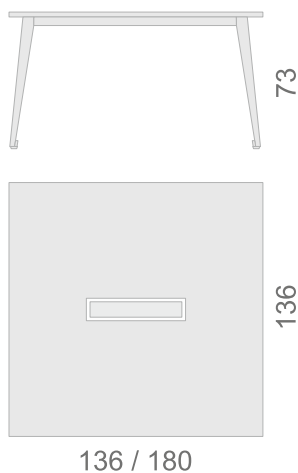

ARIA

Mesa de reunión grande

AR.MREG/ AR.MREGP

Amplia mesa de reuniones para 8 personas.

Posee pata central que refuerza su estructura y permite organizar el cableado, funcionando como espacio técnico.

Incluye pasacable metálico con tapa rebatible del mismo material que la tapa de mesa. Apertura del pasacable en dos sentidos mediante sistema de doble eje, potenciando su funcionalidad.

Opcional sin pasacable.



Detalles técnicos

Superficie de trabajo en laminado/melamina sobre mdf 25mm con canto ABS 2mm.

Estructura y patas metálicas, terminación pintura epoxi blanca. Incluye regatones regulables en altura.

Pata central metálica con acceso técnico para cableado.

Pasacable metálico con apertura en dos sentidos.

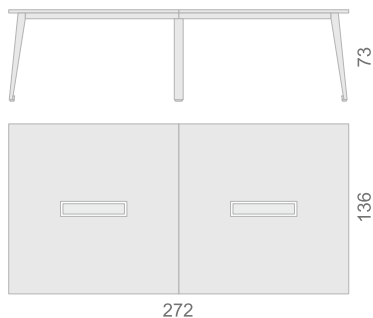

Isla 4 puestos con 2 extensiones bajas
AR12
272 x 359 x 73

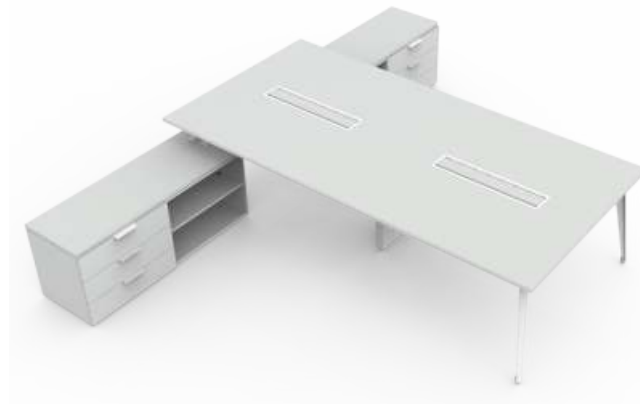

Isla 4 puestos con 4 extensiones bajas
AR14
272 x 359 x 73



Isla 2 puestos con 2 extensiones bajas
AR16
136 x 359 x 73



ARIA

Mesa Ovo

AR.MO/ AR.MOP

Amplia mesa de reuniones para 6 personas. Incluye pasacable metálico con tapa abatible del mismo material que la tapa de mesa. Apertura del pasacable en dos sentidos mediante sistema de doble eje, potenciando su funcionalidad.
Opcional sin pasacable.

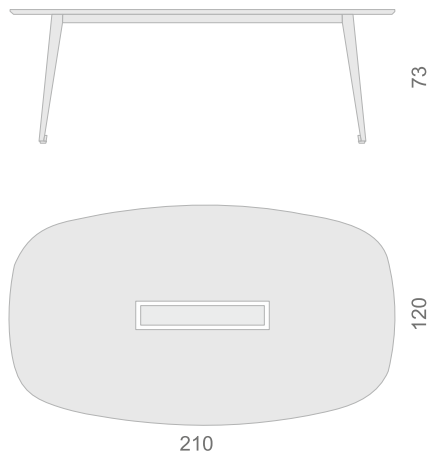

Detalles técnicos

Superficie de trabajo en laminado/melamina sobre mdf 25mm con canto ABS 2mm.

Estructura y patas metálicas, terminación pintura epoxi blanca. Incluye regatones regulables en altura.

Pasacable metálico con apertura en dos sentidos.



MUEBLES DE
GUARDADO

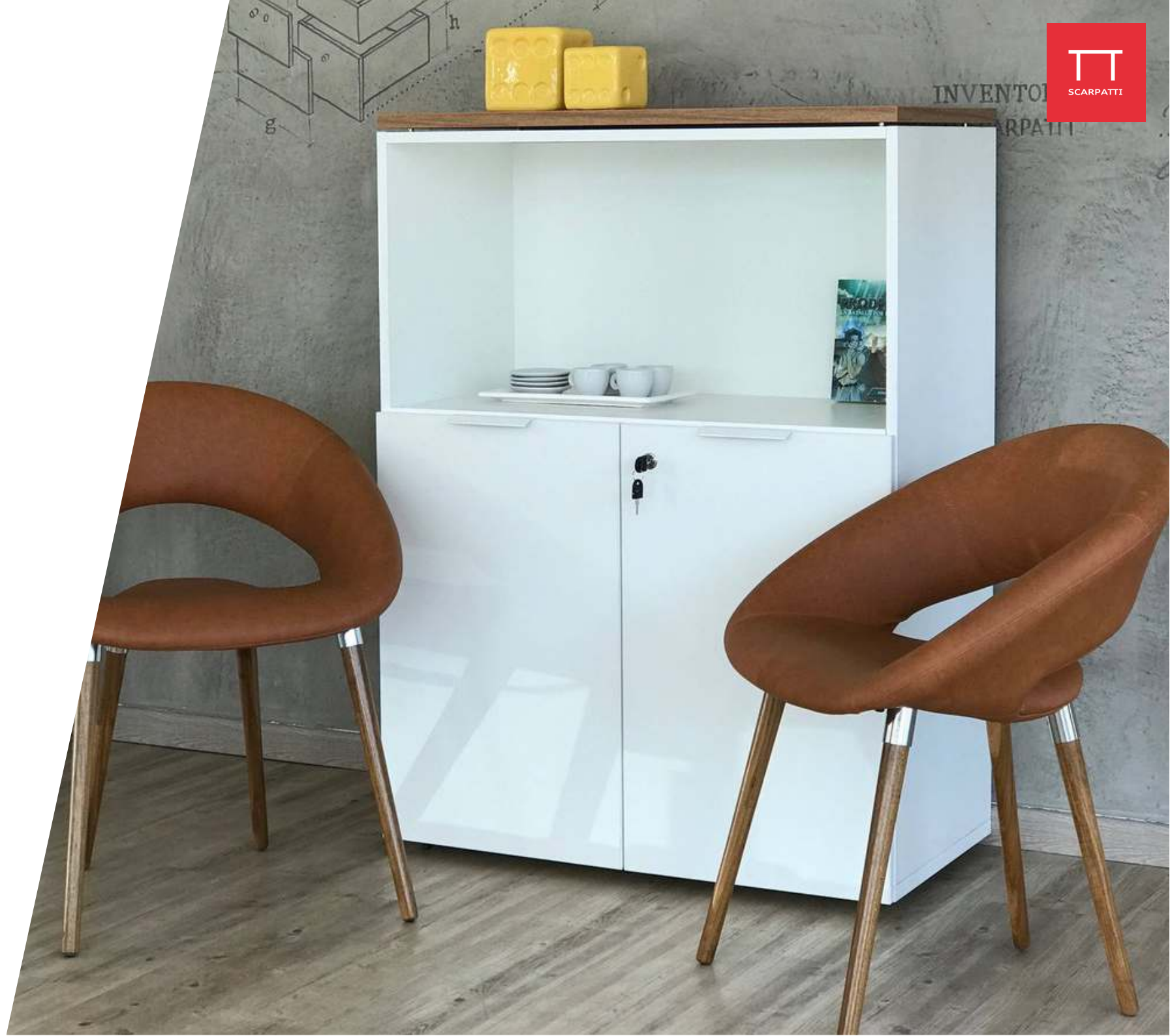

Muebles de guardado

Armario bajo



68x45x73 cm

Espacio de guardado con estante regulable.

Armario bajo con puertas



68x45x73 cm

Espacio de guardado con estante regulable. Puertas con tiradores de aluminio y cerradura.

Bahut AR15I/ AR15D



136x47x73 cm

3 cajones con tiradores de aluminio y correderas telescópicas, primer cajón con cerradura. Espacio de guardado abierto con estante regulable. 4 patas metálicas con regatón regulable.

Armario alto AR.AA



90x45x120 cm

Espacio de guardado abierto con un estante fijo y un estante regulable.

Armario alto con puertas AR.AAP



90x45x120 cm

Espacio de guardado con un estante fijo y un estante regulable. Puertas con tiradores de aluminio y cerradura.

Armario bajo con puertas bajas AR.AAPB



90x45x120 cm

Espacio de guardado con un estante fijo y un estante regulable. Puertas con tiradores de aluminio y cerradura.